



## // HS 98 Extreme

Montage- und Anschlussanleitung / Positionsschalter mit Analogausgang

Mounting and wiring instructions / Position switch with analogue output

Instructions de montage et de câblage / Interrupteur de position avec sortie analogique

Istruzioni di montaggio e collegamento / Interruttori di posizione con uscita analogica

Instruções de montagem e instalação / Chaves fim de curso com saída analógica

Инструкции Монтаж и Коммутация / Позиционные выключатели с аналоговым выходом

### Deutsch (Originalsprache)

#### Bestimmung und Gebrauch

- Positionsschalter mit Analogausgang

#### Befestigung / Anschluss

Den Positionsschalter mit Analogausgang auf einer ebenen Fläche befestigen. Bei der Montage ist darauf zu achten, dass ein Verschieben des Positionsschalter mit Analogausgang auch im Fehlerfall verhindert wird. Den Schalter gegen unbefugtes Lösen sichern, z. B. mit Einweg-Sicherheitsschrauben.

#### Hinweise

Der elektrische Anschluss darf nur von autorisiertem Fachpersonal durchgeführt werden. Der Schalter darf nicht als mechanischer Anschlag verwendet werden. Die Gebrauchslage ist beliebig. **Wichtig: Bei den Varianten mit Stromausgang muss immer zuerst die Versorgungsspannung angeschlossen werden, weil sonst die Stromregelung inaktiv ist und die nicht reversible interne Sicherung auslöst.** Änderungen, die dem technischen Fortschritt dienen, vorbehalten. steute übernimmt keine Haftung für Empfehlungen, die durch diese Beschreibung gegeben oder impliziert werden. Aufgrund dieser Beschreibung können keine neuen, über die allgemeinen steute-Lieferbedingungen hinausgehenden, Garantie-, Gewährleistungs- oder Haftungsansprüche abgeleitet werden.

#### Wartung

Bei rauen Betriebsbedingungen empfehlen wir eine regelmäßige Wartung mit folgenden Schritten:

1. Prüfen des Betätigers auf Leichtgängigkeit.
2. Entfernen von Schmutz.
3. Nachschmieren der Wellen oder Bolzen.
4. Prüfen der Leitungseinführung und -anschlüsse.

### English

#### Destination and use

- Position switch with analogue outputs

#### Mounting / Wiring

The position switch with analogue output should be mounted on an even surface. Please ensure that, even in case of failure, the position switch cannot be moved from its position. For protection against manipulation use oneway safety screws which are optional available. Please adjust screws at both sides with the same number of turns with a screwdriver.

#### Notices

The electrical connection may only be carried out by authorised personnel. Do not use the sensor as mechanical endstop. Any mounting position is possible. **Important: The power supply must always be connected first for variants with current output. Otherwise the current control will be inactive and the non-reversible internal fuse will be triggered.** Subject to technical modifications. Moreover, steute does not assume any liability for recommendations made or implied by this description. From this description new claims for guarantee, warranty or liability cannot be derived beyond the general terms and conditions of delivery.

#### Maintenance

With rough conditions, we recommend routine maintenance as follows:

1. Check actuator for easy operation.
2. Remove all dirt or particles.
3. Lubricate cam and roller shafts.
4. Check sealing of the cable or conduit connections.



## // HS 98 Extreme

Montage- und Anschlussanleitung / Positionsschalter mit Analogausgang  
Mounting and wiring instructions / Position switch with analogue output  
Instructions de montage et de câblage / Interrupteur de position avec sortie analogique  
Istruzioni di montaggio e collegamento / Interruttori di posizione con uscita analogica  
Instruções de montagem e instalação / Chaves fim de curso com saída analógica  
Инструкции Монтаж и Коммутация / Позиционные выключатели с аналоговым выходом

### Français

#### Destination et emploi

- interrupteurs de position

#### Montage / Raccordement

L'interrupteur de position est à fixer exclusivement sur des surfaces planes. Tout déplacement de l'interrupteur de position, même en cas de défaillance, doit être empêché. Fixez l'interrupteur à l'aide de vis indémontables pour éviter tout démontage frauduleux. A cet effet, il faut serrer uniformément les vis du loqueteau à bille à l'aide d'un tournevis.

#### Remarques

Seuls des électriciens compétents peuvent effectuer le raccordement électrique. L'interrupteur de position ne peut pas servir de butée mécanique. La position de montage est indifférente. **Important: Pour les variantes avec sortie de courant, il faut toujours d'abord connecter la tension d'alimentation sinon la régulation de courant est inactive et fait sauter le fusible interne irréversible.** Sous réserve de modifications techniques. Les caractéristiques et recommandations figurant dans ce document sont données exclusivement à titre d'information et sans engagement contractuel de la part de steute. En raison de cette description, aucune garantie, responsabilité, ou droit à un dédommagement allant au-delà des conditions générales de livraison de steute ne peut être pris en compte.

#### Entretien

En cas de fonctionnement dans un environnement difficile, il est recommandé d'effectuer un entretien régulier qui consiste à:

1. Contrôler que l'organe de manoeuvre fonctionne librement.
2. Eliminer les salissures.
3. Graisser les axes ou tourillons.
4. Contrôler les entrées de câble et les raccordements.

### Italiano

#### Destinazione ed uso

- finecorsa di posizione

#### Montaggio e collegamenti

Il finecorsa di posizione così dovrebbero essere montati su una superficie uniforme. Prego assicurarsi che, anche in caso di guasto, il finecorsa non possa essere mosso dalla propria posizione. Come protezione da eventuali manipolazioni utilizzare viti di sicurezza unidirezionali disponibili come accessori. In caso di altri metodi di fissaggio, chiodi o saldatura assicurarsi che la profondità di inserimento dell'azionatore non sia alterata.

#### Indicazioni

Il collegamento elettrico deve essere effettuato solo da personale autorizzato. Non usare il sensore come mezzo meccanico di arresto. Ogni posizione di montaggio è possibile. **Importante: Per le varianti con corrente in uscita, in primo luogo deve essere sempre collegato l'alimentatore, altrimenti il controllo di corrente sarà inattivo e sarà attivato il fusibile interno non reversibile.** steute non si assume alcuna responsabilità per consigli espressi o contenuti nella presente descrizione. Ci riserviamo il diritto di apportare modifiche, che siano utili al progresso tecnologico. Sulla base della presente descrizione non è possibile formulare richieste di garanzia o responsabilità che vadano oltre le condizioni generali di consegna della steute.

#### Manutenzione

In condizioni di impiego in ambienti gravosi si consiglia una manutenzione periodica come segue:

1. Controllare che il movimento dell'attuatore sia libero.
2. Rimuovere tutti i residui di sporco.
3. Lubrificare le camme e gli organi di movimento.
4. Verificare le entrate e i collegamenti dei cavi.



## // HS 98 Extreme

Montage- und Anschlussanleitung / Positionsschalter mit Analogausgang

Mounting and wiring instructions / Position switch with analogue output

Instructions de montage et de câblage / Interrupteur de position avec sortie analogique

Istruzioni di montaggio e collegamento / Interruttori di posizione con uscita analogica

Instruções de montagem e instalação / Chaves fim de curso com saída analógica

Инструкции Монтаж и Коммутация / Позиционные выключатели с аналоговым выходом

### Português

#### Definições e uso

- fim de curso com saída analógica

#### Montagem / Ligação elétrica

Fixar o fim de curso sobre uma superfície plana. Assegure-se de que o fim de curso não possa ser deslocado, mesmo em caso da ocorrência de falha. Para proteção contra manipulação use parafusos de segurança que estão disponíveis opcionalmente.

#### Observações

A ligação elétrica somente poderá ser efetuada por profissionais qualificados e devidamente autorizados. O invólucro do interruptor não pode ser utilizado como batente. O posicionamento de uso é livre. **Importante: A alimentação deve ser sempre conectada primeiro para as versões com saída de corrente. Caso contrário, o controle de corrente ficará inativo e o fusível interno não reversível será acionado.** Estão reservados todos os direitos para executar alterações em prol do desenvolvimento. A steute não assume qualquer responsabilidade por recomendações deduzidas ou implícitas a esta descrição. Nenhuma garantia – assistência – ou penalização adicional poderá vir a ser aplicada e ou ser exigida da steute, além do que consta nas »Condições Gerais de Fornecimento«.

#### Manutenção

Nos casos em que os equipamentos estiverem instalados em condições ambientes adversas é recomendado que seja realizada a conservação obedecendo os passos seguintes:

1. Verificar se o acionamento está desobstruído.
2. Eliminar restos de sujeira.
3. Lubrificar os eixos ou pinos.
4. Controlar o estado em que se encontram as entradas de fios e as.

### Русский

#### Предназначение и использование

- Позиционные переключатели с аналоговым выходом

#### Монтаж / Подключение

Позиционные переключатели могут быть смонтированы на любых подходящих поверхностях. Пожалуйста убедитесь, что, даже в случае отказа, позиционный переключатель не может быть перемещен от его текущего положения. Для защиты против несанкционированных перемещений, используйте новые винты безопасности, которые могут быть дополнительно заказаны. Пожалуйста, вкручивайте винты с обеих сторон с одинаковым числом оборотов отвертки. Корпус оснащен двумя контактными терминалами для защиты контактов.

#### Замечания

Электрические соединения, должны осуществляться только специально уполномоченным персоналом. Не используйте чувствительный элемент в качестве механического стопора. Различные монтажные позиции возможны. **Важно: у вариантов с токовым выходом необходимо сначала подключать питающее напряжение, потому что иначе регулирование тока не активировано и вызывает срабатывание не реверсивной внутренней защиты.** Кроме того steute (Штойтэ) не принимает ответственности за рекомендации, сделанные или подразумеваемые этим описанием. Из этого описания новые требования к гарантии, гарантия или ответственность не могут быть получены вне основных терминов и условий поставки.

#### Техническое обслуживание

В тяжелых условиях эксплуатации, мы рекомендуем профилактику, как указано ниже:

1. Проверяйте активатор на легкость срабатывания.
2. Удалите всю грязь или частицы.
3. Смажьте кулачки и оси вращения.
4. Проверяйте изоляцию кабеля а также разъемы и контакты подключения.



## // HS 98 Extreme

Montage- und Anschlussanleitung / Positionsschalter mit Analogausgang

Mounting and wiring instructions / Position switch with analogue output

Instructions de montage et de câblage / Interrupteur de position avec sortie analogique

Istruzioni di montaggio e collegamento / Interruttori di posizione con uscita analogica

Instruções de montagem e instalação / Chaves fim de curso com saída analógica

Инструкции Монтаж и Коммутация / Позиционные выключатели с аналоговым выходом

Abmessungen

Dimensions

Dimensions

Dimensioni

Dimensões

Габариты

Ausgangssignal

Output signal

Signal de sortie

Segnale d'uscita

Sinal de saída

Выходной сигнал

I [mA]

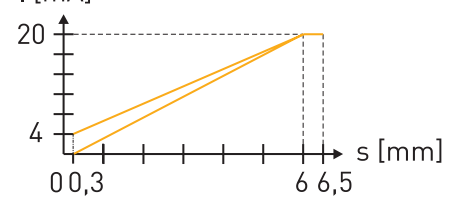

U [V]

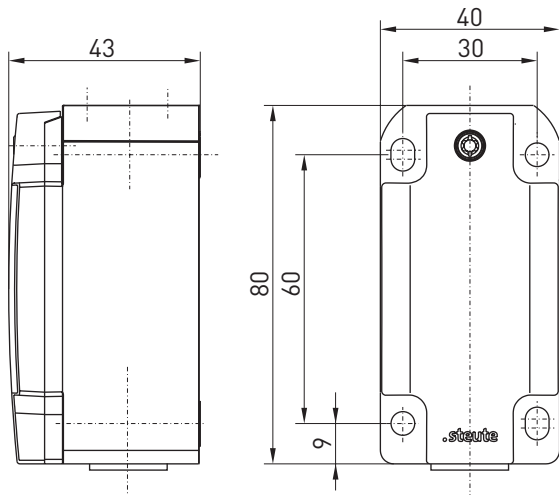
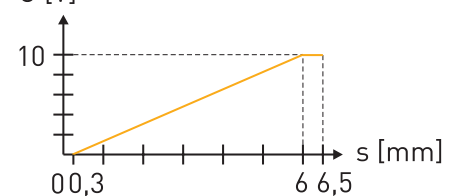

Montagehinweise

Mounting notes

Montage correct

Montaggio corretto

Observações de montagem

Инструкции по монтажу

Schaltbild

Contact diagram

Diagramme de raccordement

Schema elettrico

Diagrama dos contatos

Коммутационная схема

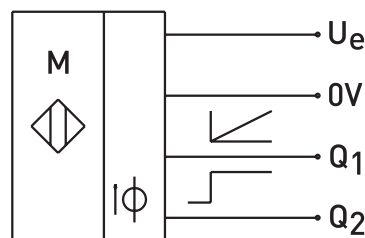

Klemmenbelegung

Terminal configuration

Affectation de bornes

Configurazione dei morsetti

Configuração do terminal

Назначение клемм

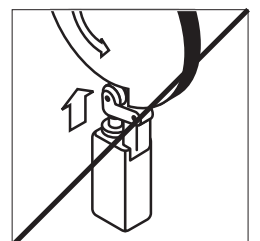
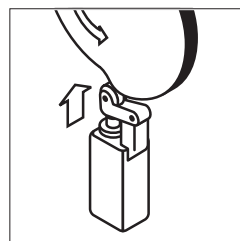
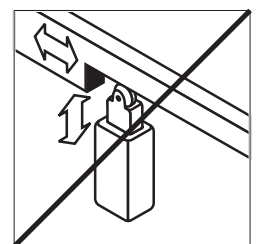
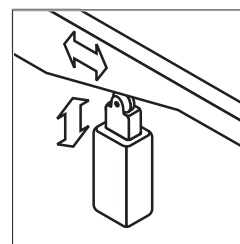
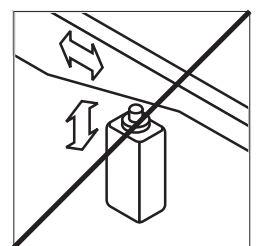
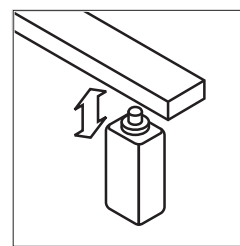
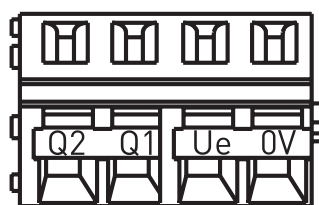



## // HS 98 Extreme

Montage- und Anschlussanleitung / Positionsschalter mit Analogausgang

Mounting and wiring instructions / Position switch with analogue output

Instructions de montage et de câblage / Interrupteur de position avec sortie analogique

Istruzioni di montaggio e collegamento / Interruttori di posizione con uscita analogica

Instruções de montagem e instalação / Chaves fim de curso com saída analógica

Инструкции Монтаж и Коммутация / Позиционные выключатели с аналоговым выходом

### Deutsch (Originalsprache)

### English

#### Technische Daten

Vorschriften	EN 60947-5-2, -7; EN 50 041
Gehäuse	Korrosionsbeständiges Aluminium, pulverbeschichtet, ähnlich RAL 7016
Deckel	Edelstahl rostfrei 1.4401, pulverbeschichtet, ähnlich RAL 1003
Schutzart	IP 66/67 nach IEC/EN 60529
Schaltsystem	Hallsensor mit analogem Ausgang
Linearität	2 %
Anschlussart	Federkraftklemmen
Anschlussquerschnitt	max. 0,08 ... 2,5 mm <sup>2</sup> , AWG 28 ... 12
Leitungseinführung	1 x M20 x 1,5; Leitungsdurchmesser 5 ... 9 mm
Übertemperaturschutz	Überwachung mittels $\mu$ Controller + NTC
$U_e$	24 VDC
Betriebsspannungsbereich	18-30 VDC
Bemessungsausgangsstrom	$I_B(Q2) \leq 100$ mA kurzschlussgeschützt
Bemessungsausgangsspannung	$U_B(Q2) \quad U_e - 2$ V min.
<b>Varianten mit Ausgangsstrom</b>	
$I_e$	$\leq 135$ mA bei max. Ausgangsstrom (Q1+Q2)
Bemessungsausgangsstrom	$I_B(Q1)$ (0) 4 ... 20 mA; max. 20,4 mA
Bürde	$\leq 400 \Omega$
<b>Varianten mit Ausgangsspannung</b>	
$I_e$	$\leq 25$ mA
Bemessungsausgangsspannung	$U_B(Q1)$ 0 ... 10 V; max. 10,2 V
Lastwiderstand	$\geq 1$ k $\Omega$
Bereitschaftsverzug $t_v$	$\leq 0,5$ s
Kurzschlusschutz	interne Sicherung 0,375 mA F
Umgebungstemperatur	-20 °C ... +60 °C
Mechanische Lebensdauer	> 1 Mio. Schaltspiele
Max. Betätigungsgeschwindigkeit	0,25 m/s
Herstellungsdatum	siehe Etikett und Tabelle in dieser Montageanleitung

#### Technical data

Standards	EN 60947-5-2, -7; EN 50 041
Enclosure	corrosion-resistant aluminium, powder-coated, similar to RAL 7016
Cover	stainless steel 1.4401, powder-coated, similar to RAL 1003
Degree of protection	IP 66/67 to IEC/EN 60529
Switching system	Hall sensor with analogue output
Linearity	2 %
Connection	cage clamps
Cable cross-section	max. 0.08 ... 2.5 mm <sup>2</sup> , AWG 28 ... 12
Cable entry	1 x M20 x 1.5, cable diameter 5 ... 9 mm
Over temperature protection	monitoring via $\mu$ controller + NTC
$U_e$	24 VDC
Operating voltage range	18-30 VDC
Rated output current	$I_B(Q2) \leq 100$ mA short-circuit protected
Rated output voltage	$U_B(Q2) \quad U_e - 2$ V min.
<b>Variants with output current</b>	
$I_e$	$\leq 135$ mA at max. output current (Q1+Q2)
Rated output current	$I_B(Q1)$ (0) 4 ... 20 mA; max. 20.4 mA
Working resistance	$\leq 400 \Omega$
<b>Variants with output voltage</b>	
$I_e$	$\leq 25$ mA
Rated output voltage	$U_B(Q1)$ 0 ... 10 V; max. 10.2 V
Working resistance	$\geq 1$ k $\Omega$
Attendance delay $t_v$	$\leq 0.5$ s
Short-circuit protection	internal fuse 0.375 mA F
Ambient temperature	-20 °C ... +60 °C
Mechanical life	> 1 million operations
Max. actuating speed	0.25 m/s
Manufacturing date	see label and table in this mounting instructions
Herstellungsdatum	2D3 => KW 23 / 2018
Production date	CW 23 / 2018
Date de fabrication	semaine 23 / 2018
Data di produzione	settimana 23 / 2018
Data de fabricação	semana 23 / 2018
Дата изготовления	календарная неделя 23 / 2018

Z	2014	A	2015	B	2016
C	2017	D	2018	E	2019



## // HS 98 Extreme

Montage- und Anschlussanleitung / Positionsschalter mit Analogausgang  
Mounting and wiring instructions / Position switch with analogue output  
Instructions de montage et de câblage / Interrupteur de position avec sortie analogique  
Istruzioni di montaggio e collegamento / Interruttori di posizione con uscita analogica  
Instruções de montagem e instalação / Chaves fim de curso com saída analógica  
Инструкции Монтаж и Коммутация / Позиционные выключатели с аналоговым выходом

### Français

<b>Données techniques</b>	
<b>Normes de référence</b>	EN 60947-5-2, -7; EN 50 041
<b>Boîtier</b>	aluminium résistant à la corrosion, revêtu par poudre, semblable à RAL 7016
<b>Couvercle</b>	acier inoxydable 1.4401, revêtu par poudre, semblable à RAL 1003 IP 66/67 selon IEC/EN 60529
<b>Etanchéité</b>	
<b>Système de commutation</b>	capteur à effet Hall avec sortie analogique
<b>Linéarité</b>	2 %
<b>Raccordement</b>	bornes à ressort
<b>Anschlussquerschnitt</b>	max. 0,08 ... 2,5 mm <sup>2</sup> , AWG 28 ... 12
<b>Entrée de câble</b>	M20 x 1,5; pour câble Ø 5 ... 9 mm
<b>Protection contre la surchauffe</b>	surveillance par $\mu$ contrôleur + CTN
<b>U<sub>e</sub></b>	24 VDC
<b>Plage de tension de service</b>	18-30 VDC
<b>Courant de sortie assigné</b>	$I_B(Q2) \leq 100$ mA protégé contre les courts-circuits
<b>Tension de sortie assignée</b>	$U_B(Q2) \quad U_e - 2$ V min.
<b>Variantes avec courant de sortie</b>	
$I_e \leq 135$ mA à courant de sortie max. (Q1+Q2)	
<b>Courant de sortie assigné</b>	$I_B(Q1)$ (0) 4 ... 20 mA; max. 20,4 mA
<b>Résistance de charge</b>	$\leq 400 \Omega$
<b>Variantes avec tension de sortie</b>	
$I_e \leq 25$ mA	
<b>Tension de sortie assignée</b>	$U_B(Q1)$ 0 ... 10 V; max. 10,2 V
<b>Résistance de charge</b>	$\geq 1$ k $\Omega$
<b>Retard à la disponibilité t<sub>v</sub></b>	$\leq 0,5$ s
<b>Protection contre les courts-circuits</b>	fusible interne 0,375 mA F (rapide)
<b>Température ambiante permmissible</b>	-20 °C ... +60 °C
<b>Durée de vie mécanique</b>	1 million manoeuvres
<b>Date de fabrication</b>	voir étiquette et tableau dans ce manuel de montage/câblage

### Italiano

<b>Dati tecnici</b>	
<b>Normative</b>	EN 60947-5-2, -7; EN 50 041
<b>Custodia</b>	alluminio resistente alla corrosione, verniciato a polvere, simile RAL 7016
<b>Coperchio</b>	acciaio inossidabile 1.4401, verniciato a polvere, simile RAL 1003 IP 66/67 secondo IEC/EN 60529
<b>Grado di protezione</b>	
<b>Sistema di commutazione</b>	sensore Hall con uscita analogica
<b>Linearità</b>	2 %
<b>Collegamento</b>	morsetti a molla
<b>Anschlussquerschnitt</b>	max. 0,08 ... 2,5 mm <sup>2</sup> , AWG 28 ... 12
<b>Passacavo</b>	M20 x 1,5; per cavo Ø 5 ... 9 mm
<b>Protezione sovratemperatura</b>	che monitorano via $\mu$ controller + NTC
<b>U<sub>e</sub></b>	24 VDC
<b>Tensione d'esercizio</b>	18-30 VDC
<b>Corrente di uscita nominale</b>	$I_B(Q2) \leq 100$ mA protetta da corto circuito
<b>Tensione di uscita nominale</b>	$U_B(Q2) \quad U_e - 2$ V min.
<b>Varianti con corrente di uscita</b>	
$I_e \leq 135$ mA alla massima corrente in uscita (Q1+Q2)	
<b>Corrente di uscita nominale</b>	$I_B(Q1)$ 0 ... 20 mA; max. 20,4 mA
<b>Resistenza di carico</b>	$\leq 400 \Omega$
<b>Varianti con tensione di uscita</b>	
$I_e \leq 25$ mA	
<b>Tensione di uscita nominale</b>	$U_B(Q1)$ 0 ... 10 V; max. 10,2 V
<b>Resistenza di carico</b>	$\geq 1$ k $\Omega$
<b>I</b>	
<b>Ritardo di disponibilità t<sub>v</sub></b>	$\leq 0,5$ s
<b>Protezione da corto circuito</b>	fusibile interno 0,375 mA F
<b>Temperatura circostante</b>	-20 °C ... +60 °C
<b>Durata meccanica</b>	1 million manovre
<b>Data di fabbricazione</b>	vedi etichetta e tabella nelle presenti Istruzioni di montaggio e collegamento



## // HS 98 Extreme

Montage- und Anschlussanleitung / Positionsschalter mit Analogausgang

Mounting and wiring instructions / Position switch with analogue output

Instructions de montage et de câblage / Interrupteur de position avec sortie analogique

Istruzioni di montaggio e collegamento / Interruttori di posizione con uscita analogica

Instruções de montagem e instalação / Chaves fim de curso com saída analógica

Инструкции Монтаж и Коммутация / Позиционные выключатели с аналоговым выходом

### Português

#### Dados técnicos

Normas	EN 60947-5-2, -7; EN 50 041
Involúcrco	alumínio resistente a corrosão, pintadas com tinta em pó, semelhante a RAL 7016
Tampa	aço inoxidável 1.4401, pintadas com tinta em pó, semelhante a RAL 1003
Grau de proteção	IP 66/67 de acordo com IEC/EN 60529
Sistema de comutação	Sensor Hall com saída analógica
Linearidade	2 %
Conexão	borne à mola
Seção máx. cabo	máx. 0,08 ... 2,5 mm <sup>2</sup> , AWG 28 ... 12
Entrada de cabos	M20 x 1,5
Proteção contra sobreaquecimento	monitoramento via controlador $\mu$ + NTC
$U_e$	24 VDC
Faixa de tensão operacional	18-30 VDC
Corrente de saída nominal	$I_B$ (Q2) $\leq$ 100 mA protegida contra curto-circuito
Tensão de saída nominal	$U_B$ (Q2) $U_e - 2$ V min.
<b>Varição com corrente de saída</b>	
$I_e$	$\leq$ 135 mA à corrente de saída máx. (Q1+Q2)
Corrente de saída nominal	$I_B$ (Q1) (0) 4 ... 20 mA; máx. 20,4 mA
Resistência de trabalho	$\leq$ 400 $\Omega$
<b>Varição com tensão de saída</b>	
$I_e$	$\leq$ 25 mA
Tensão de saída nominal	$U_B$ (Q1) 0 ... 10 V; máx. 10,2 V
Resistência de trabalho	$\geq$ 1 k $\Omega$
Retardo na ligação $t_y$	$\leq$ 0,5 s
Proteção contra curto-circuito	fusível interno de 0,375 mA F
Temperatura ambiente	-20 °C ... +60 °C
Durabilidade mecânica	1 milhão de operações
Data de fabricação	veja a etiqueta e a tabela destas instruções de conexão e montagem

### Русский

#### Технические данные

Стандарты	EN 60947-5-2, -7; EN 50 041
Корпус	коррозионностойкий алюминий, с порошковым покрытием, схожий по цвету с RAL 7016
Крышка	нержавеющая сталь 1.4401, с порошковым покрытием, схожий по цвету с RAL 1003
Класс защиты	IP 66/67 по IEC/EN 60529
Переключающая система	Датчик Холла с аналоговым выходом
Линейность	2 %
Вид подключения	Пружинные клеммы
Сечение проводов подключения	max. 0,08 ... 2,5 mm <sup>2</sup> , AWG 28 ... 12
Кабельный ввод	M20 x 1,5, для кабеля $\varnothing$ 5 ... 9 мм
Защита от перегрева	контроль посредством $\mu$ контроллера + NTC
$U_e$	24 VDC
Диапазон рабочего напряжения	18-30 VDC
Расчетный выходной ток	$I_B$ (Q2) $\leq$ 100 mA с защитой от короткого замыкания
Расчетное выходное напряжение	$U_B$ (Q2) $U_e - 2$ V мин.
<b>Варианты с выходным током</b>	
$I_e$	$\leq$ 135 mA при макс. выходном токе (Q1+Q2)
Расчетный выходной ток	$I_B$ (Q1) (0) 4 ... 20 mA; max. 20,4 mA
Сопротивление нагрузки	$\leq$ 400 $\Omega$
<b>Варианты с выходным напряжением</b>	
$I_e$	$\leq$ 25 mA
Расчетное выходное напряжение	$U_B$ (Q1) 0 ... 10 V; max. 10,2 V
Сопротивление нагрузки	$\geq$ 1 k $\Omega$
Задержка готовности $t_y$	$\leq$ 0,5 s
Защита от короткого замыкания	внутренний предохранитель 0,375 mA F
Окружающая температур	-20 °C ... +60 °C
Механическая долговечность	1 миллиона циклов включения
Дата изготовления	см. ярлык и таблицу в этой Инструкции по монтажу и подключению





## Zusatzinformation zu Montage- und Anschlussanleitungen Additional information on mounting and wiring instructions Information complémentaire aux instructions de montage et de câblage Ulteriori informazioni sulle istruzioni di collegamento e montaggio Informação adicional para as instruções de montagem Дополнительная информация по монтажу и инструкциям по подключению

Auf Anfrage erhalten Sie diese Montage- und Anschlussanleitung auch in Ihrer Landessprache.

This mounting and wiring instruction is also available in your national language on request.

Ces Instructions de montage et de câblage sont disponibles sur demande, dans votre langue nationale.

Questa istruzione di collegamento e montaggio e' inoltre disponibile nella vostra lingua su richiesta.

Estas instrucciones de montaje y conexionado se pueden solicitar en su idioma.

Instruções de ligação e montagem podem ser disponibilizadas em outros idiomas também – consulte-nos.

Εφόσον το ζητήσετε λαμβάνετε αυτές τις οδηγίες τοποθέτησης και σύνδεσης και στην γλώσσα της χώρας σας.

Niniejsza instrukcja montażu i podłączenia jest dostępna na życzenie w języku polskim.

Op aanvraag kunt u deze montage- en installatiehandleiding ook in uw taal verkrijgen.

Den här monterings- och elinstallationsinstruktioner finns även tillgänglig på ditt nationella språk efter förfrågan.

På anmodning kan De også rekvirere denne montage- og tilslutningsvejledning på Deres eget sprog.

Pyydettyäessä asennus- ja kykentaohjeet on saatavana myös sinun omalla äidinkielellä.

При поискване Вие ще получите тази асамблея, а също и връзката ръчно майчиния си език.

La cererea Dumneavoastră, vă trimitem instrucțiunile de folosire și instrucțiunile de montaj și în limba română.

Na požádání obdržíte tento návod na montáž a připojení také v jazyce vaší země.

Na vyžiadanie obdržíte tento návod na montáž a pripojenie takisto v jazyku vašej krajiny.

Egyeztetés után, kérésére, ezt a szerelési- és csatlakoztatási leírást, biztosítjuk az Ön anyanyelvén is.

Na zahtevo boste dobili ta navodila za montažo in priklop tudi v vašem domačem jeziku.

Dan il-manwal dwar il-muntagġ u konnessjonijiet huwa disponibbli wkoll fil-lingwa tieghek.

Soovi korral on see installimis- ja ühendusjuhend saadaval ka teie riigikeeles.

Jei jums reikėtų šios įdiegimo ir pajungimo instrukcijos valstybine kalba, teiraukitės pardavėjo.

Šo montāžas un pieslēgšanas instrukciju pēc pieprasījuma varat saņemt arī savas valsts valodā.